



Pour passer vos commandes ou réaliser vos devis, utilisez notre e-commerce dans votre espace Invacare Pro sur www.invacare.fr, ou commandez par e-mail à : commandesfr@invacare.com



Invacare[®] Action³ NG

Fauteuil manuel en aluminium pliant par croisillon



Descriptif :

- Poids : à partir de 14,2 kg
- Poids maximum de l'utilisateur : 125 kg
- Durée de garantie 2 ans hors pièces d'usure

Pensez à l'Action³ NG Light : 1,2 kg plus léger !

Date :

Référence d'achat :

Code client :

Cachet du distributeur :

* Les codes et montants LPPR sont donnés à titre indicatif et n'engagent en aucun cas Invacare[®].



Service de personnalisation Invacare Unique

Merci de préciser le numéro de devis ou de fabrication spéciale :

Tarif Public donné à titre indicatif - Utilisez le configurateur en ligne sur Invacare Pro pour générer des devis ou commandes exempts d'incompatibilités et avec les derniers tarifs en vigueur.

Sélectionner les options choisies par une croix dans les cases

Configuration standard

Options sans supplément de prix

CODE	DESIGNATION	NC : Non Compatible NC : 9999 : non compatible avec la référence 9999	Euros		LPPR*
			HT	TTC	
CEB0031	<input type="checkbox"/> Invacare [®] Action ³ NG - Dossier fixe Code LPPR 9124643		529,85	558,99	558,99
CEB0036	<input type="checkbox"/> Invacare [®] Action ³ NG - Dossier pliant à mi-hauteur Code LPPR 9124650		572,18	603,65	603,65
CEB0041	<input type="checkbox"/> Invacare [®] Action ³ NG - Dossier inclinable Code LPPR 9124689		572,18	603,65	603,65

PACK DOSSIER DE POSITIONNEMENT SOUPLE

Sur devis	<input type="checkbox"/> Dossier réglable en tension asymétrique 8 sangles + 2 cale-troncs repositionnables + un coussin d'assise Matrx Libra + une base rigide + une ceinture pelvienne 2 points Bodypoint	Uniquement avec hauteur de dossier 43 cm	794,76	838,47	838,47	
-----------	---	--	--------	--------	--------	--

MOTORISATIONS ALBER

CEB0070	<input type="checkbox"/> Fixation pour assistance électrique à la propulsion alber e-motion M25 (inclus 2 roulettes anti-bascule alber, rallonges de patins de frein et kit d'adaptation des roues manuelles d'origine)	NC : 0310, 0315, 0732, 0832, 1064, 1066, 1073, 1074, 1082, 1170, 1185, 1201, 1280, 1320, 1330, 1345, 1365, 1370, 1375, 1430, 1440	579,15	611,00		
CEB0080	<input type="checkbox"/> Fixation pour assistance électrique à la poussée et au freinage pour la tierce-personne alber viamobil V25	NC : 0300, 0310, 0315, 0455, 0460, 1170, 1201, 1365, 1370, 1375, 1430, 1440	313,74	331,00		
CEB0090	<input type="checkbox"/> Fixation pour assistance électrique à la poussée et au freinage pour la tierce-personne alber viamobil eco	NC : 0290, 0300, 0310, 0315, 0905, 0906, 0907, 0945, 1185, 1201, 1365, 1370, 1375, 1430, 1440, 1451	414,25	437,03		

TYPES DE PROPULSION

CEB0100	<input type="checkbox"/> Standard		◆	◆		
---------	-----------------------------------	--	---	---	--	--



ASSISE

Largeur d'assise

CEB0180	<input type="checkbox"/> 380 mm	NC : 0545+0595, 0852, 0855	○	○		
CEB0190	<input type="checkbox"/> 405 mm	NC : 0545 + 0595	○	○		
CEB0200	<input type="checkbox"/> 430 mm	NC : 0853	◆	◆		
CEB0210	<input type="checkbox"/> 455 mm	NC : 0853	○	○		
CEB0220	<input type="checkbox"/> 480 mm	NC : 0853, 0854	○	○		
CEB0230	<input type="checkbox"/> 505 mm	NC : 0853, 0854, 0855, 0856	○	○		

Profondeur d'assise

CEB0240	<input type="checkbox"/> 400 mm	NC : 0879	◆	◆		
CEB0250	<input type="checkbox"/> 450 mm	NC : 0853, 0878	○	○		
CEB0252	<input type="checkbox"/> Ajustable de 450 à 400 mm Livré à 430 mm (ou 450 mm si choix d'un coussin d'assise)	NC : 0330, 0350	30,33	32,00		

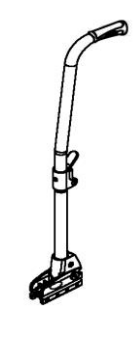
Invacare® Action ^{®3} NG				Euros		LPPR
				Prix Public		
				HT	TTC	
Hauteur d'assise avant						
CEB0260	<input type="checkbox"/>	510 mm	NC : 0738, 0838, 1035, 1050, 1054, 1056, 1066	○	○	
CEB0270	<input type="checkbox"/>	485 mm	NC : 1054	◆	◆	
CEB0280	<input type="checkbox"/>	460 mm		○	○	
CEB0290	<input type="checkbox"/>	435 mm	NC : 0660/0670/0760/0770 + roues 24", 1005, 1010, 1030	○	○	
CEB0300	<input type="checkbox"/>	410 mm	NC : roues 24", 0935, 1005, 1010, 1030, 1054, 1056, 1365, 1370, 1440	○	○	
CEB0310	<input type="checkbox"/>	385 mm (uniquement avec roues avant de 5" CEB1051 et roues arrière de 22")	NC : 0660, 0670, 0738, 0760, 0770, 0838, 0935, 1035, 1056, 1068, 1280, 1365, 1370, 1440	○	○	
CEB0315	<input type="checkbox"/>	360 mm (uniquement avec roues avant de 5" CEB1054 et roues arrières de 20")	NC : 0600, 0611, 0620, 0660, 0670, 0738, 0760, 0770, 0838, 0935, 1280, 1035, 1056, 1066, 1068, 1365, 1375, 1440	145,02	153,00	
Toile d'assise						
CEB0330	<input type="checkbox"/>	Nylon noir		◆	◆	
CEB0340	<input type="checkbox"/>	Nylon noir avec scratch		○	○	
CEB0350	<input type="checkbox"/>	Nylon noir rembourrée		30,33	32,00	
DOSSIER						
Type de dossier - roulettes anti-bascule recommandées avec dossier inclinable						
CEB0380	<input type="checkbox"/>	Fixe 0° - hauteur 430 mm, réglable à 400 mm	NC : 0471, 0945	52,13	55,00	
CEB0390	<input type="checkbox"/>	Fixe 0° - hauteur 510 mm	NC : 0471, 0945	86,26	91,00	
CEB0395	<input type="checkbox"/>	Fixe 7° - hauteur ajustable de 380 à 460 mm, livré à 380 mm	NC : 0474, 0475, 0478, 0479, 0481, 0905, 0906, 0907, 0940, 1451	295,73	312,00	
CEB0396	<input type="checkbox"/>	Fixe 7° - hauteur ajustable de 380 à 460 mm, livré à 380 mm - poignées à pousser externes réglables en hauteur (70 mm)	NC : 0474, 0475, 0478, 0479, 0481, 0905, 0906, 0907, 0940, 1451	295,73	312,00	
CEB0410	<input type="checkbox"/>	Fixe 7° - hauteur 430 mm, réglable à 400 mm	NC : 0471, 0945	◆	◆	0435
CEB0420	<input type="checkbox"/>	Fixe 7° - hauteur 510 mm	NC : 0471, 0945	33,18	35,00	
CEB0435	<input type="checkbox"/>	Inclinable par crémaillères 0°-30° - avec tendeur - hauteurs 390, 410, 430, livré en 430 mm	NC : 0471, 0738, 0940, 0945, 1185, 1190	◆	◆	
CEB0445	<input type="checkbox"/>	Inclinable par vérins 0° - 30° - avec tendeur - hauteurs 390, 410, 430, livré en 430 mm	NC : 0471, 0738, 0940, 0945, 1185, 1190	○	○	0455 / 0460
CEB0450	<input type="checkbox"/>	Inclinable par vérins 0° - 30° - avec tendeur - hauteurs 470, 490, 510, livré en 510 mm	NC : 0471, 0738, 0940, 0945, 1185, 1190	33,18	35,00	
CEB0455	<input type="checkbox"/>	Pliant 7° à mi-hauteur - hauteur 430 mm - 240 mm plié	NC : 0471, 0945	◆	◆	
CEB0460	<input type="checkbox"/>	Pliant 7° à mi-hauteur - hauteur 510 mm - 240 mm plié	NC : 0471, 0480, 0481, 0945	33,18	35,00	
Dossiers Matrx - Retrouvez les cale-troncs et tous les accessoires sur la fiche de mesure Matrx !						
CEB0451	<input type="checkbox"/>	Matrx Elite E2 hauteur 160 mm - Galbe 80 mm - fixations <i>Mini</i>	NC : 0471, 0474, 0477, 0478, 0481, 0882, 0940, 0945, 1481	717,54	757,00	838,47
CEB0452	<input type="checkbox"/>	Matrx Elite E2 hauteur 210 mm - Galbe 80 mm - fixations <i>Mini</i>	NC : 0471, 0474, 0477, 0478, 0481, 0882, 0940, 0945, 1481	717,54	757,00	838,47
CEB0453	<input type="checkbox"/>	Matrx Elite E2 hauteur 260 mm - Galbe 80 mm - fixations <i>Mini</i>	NC : 0471, 0474, 0477, 0478, 0481, 0882, 0940, 0945, 1481	717,54	757,00	838,47
CEB0454	<input type="checkbox"/>	Matrx Elite E2 hauteur 310 mm - Galbe 80 mm - fixations <i>Mini</i>	NC : 0471, 0474, 0477, 0478, 0481, 0882, 0940, 0945, 1481	717,54	757,00	838,47
CEB0456	<input type="checkbox"/>	Matrx Elite E2 hauteur 360 mm - Galbe 80 mm - fixations <i>Mini</i>	NC : 0471, 0474, 0477, 0478, 0481, 0882, 0940, 0945, 1481	717,54	757,00	838,47
CEB0461	<input type="checkbox"/>	Matrx Elite E2 hauteur 410 mm - Galbe 80 mm - fixations <i>Mini</i>	NC : 0471, 0474, 0477, 0478, 0481, 0882, 0940, 0945, 1481	717,54	757,00	838,47
CEB0462	<input type="checkbox"/>	Matrx Elite E2 hauteur 460 mm - Galbe 80 mm - fixations <i>Standard</i>	NC : 0471, 0474, 0477, 0478, 0481, 0882, 0940, 0945, 1481	717,54	757,00	838,47
CEB0457	<input type="checkbox"/>	Matrx Elite E2 hauteur 510 mm - Galbe 80 mm - fixations <i>Standard</i>	NC : 0471, 0474, 0477, 0478, 0481, 0882, 0940, 0945, 1481	717,54	757,00	838,47



Matrx Elite E2 / Elite Deep

Invacare® Action ^{®3} NG				Euros		
				Prix Public		LPPR
				HT	TTC	
CEB0458	<input type="checkbox"/>	Matrx Elite Deep E2 hauteur 160 mm - Galbe 160 mm - fixations <i>Mini</i>	NC : 0471, 0474, 0477, 0478, 0481, 0882, 0940, 0945, 1481	717,54	757,00	838,47
CEB0459	<input type="checkbox"/>	Matrx Elite Deep E2 hauteur 210 mm - Galbe 160 mm - fixations <i>Mini</i>	NC : 0471, 0474, 0477, 0478, 0481, 0882, 0940, 0945, 1481	717,54	757,00	838,47
CEB0466	<input type="checkbox"/>	Matrx Elite Deep E2 hauteur 260 mm - Galbe 160 mm - fixations <i>Mini</i>	NC : 0471, 0474, 0477, 0478, 0481, 0882, 0940, 0945, 1481	717,54	757,00	838,47
CEB0467	<input type="checkbox"/>	Matrx Elite Deep E2 hauteur 310 mm - Galbe 160 mm - fixations <i>Mini</i>	NC : 0471, 0474, 0477, 0478, 0481, 0882, 0940, 0945, 1481	717,54	757,00	838,47
CEB0468	<input type="checkbox"/>	Matrx Elite Deep E2 hauteur 360 mm - Galbe 160 mm - fixations <i>Mini</i>	NC : 0471, 0474, 0477, 0478, 0481, 0882, 0940, 0945, 1481	717,54	757,00	838,47
CEB0463	<input type="checkbox"/>	Matrx Elite Deep E2 hauteur 410 mm - Galbe 160 mm - fixations <i>Mini</i>	NC : 0471, 0474, 0477, 0478, 0481, 0882, 0940, 0945, 1481	717,54	757,00	838,47
CEB0464	<input type="checkbox"/>	Matrx Elite Deep E2 hauteur 460 mm - Galbe 160 mm - fixations <i>Standard</i>	NC : 0471, 0474, 0477, 0478, 0481, 0882, 0940, 0945, 1481	717,54	757,00	838,47
CEB0469	<input type="checkbox"/>	Matrx Elite Deep E2 hauteur 510 mm - Galbe 160 mm - fixations <i>Standard</i>	NC : 0471, 0474, 0477, 0478, 0481, 0882, 0940, 0945, 1481	717,54	757,00	838,47
Attention - perte d'environ 20 mm de profondeur d'assise avec dossiers inclinables par vérins - livré avec fixations Mini ou Standard sauf pour les dossiers PMH livrés avec la fixation Split.						
Largeur du dossier Matrx						
CEB0482	<input type="checkbox"/>	360 mm - largeur de buste indicative 265 mm	NC : 1481	○	○	
CEB0483	<input type="checkbox"/>	380 mm - largeur de buste indicative 290 mm	NC : 1481	○	○	
CEB0484	<input type="checkbox"/>	410 mm - largeur de buste indicative 315 mm	NC : 1481	○	○	
CEB0485	<input type="checkbox"/>	430 mm - largeur de buste indicative 340 mm	NC : 1481	○	○	
CEB0486	<input type="checkbox"/>	460 mm - largeur de buste indicative 370 mm	NC : 1481	○	○	
CEB0487	<input type="checkbox"/>	480 mm - largeur de buste indicative 390 mm	NC : 1481	○	○	
CEB0488	<input type="checkbox"/>	510 mm - largeur de buste indicative 420 mm	NC : 1481	○	○	
Toile de dossier						
CEB0471	<input type="checkbox"/>	Rembourrée	NC : 0882, 0905, 0906, 0907, 0882	○	○	
CEB0474	<input type="checkbox"/>	Rembourrée bi-matière avec pochette arrière, réglable en tension (1 sangle), nylon noir et tissu aéré noir		33,08	34,90	34,90
CEB0475	<input type="checkbox"/>	Rembourrée réglable en tension (1 sangle), nylon noir		◆	◆	34,90
CEB0478	<input type="checkbox"/>	Rembourrée bi-matière avec pochette arrière, réglable en tension (4 sangles), nylon noir et tissu aéré noir - <i>inclus un tendeur de dossier</i>	NC : 0940, 0945	75,83	80,00	34,90
CEB0479	<input type="checkbox"/>	Rembourrée réglable en tension (4 sangles), nylon noir - <i>Inclus un tendeur de dossier</i>	NC : 0940, 0945	33,08	34,90	34,90
CEB0480	<input type="checkbox"/>	Rembourrée réglable en tension (7 sangles), nylon noir - <i>Inclus un tendeur de dossier</i>	NC : 0940, 0945	138,39	146,00	34,90
CEB0481	<input type="checkbox"/>	Rembourrée bi-matière avec pochette arrière, réglable en tension (7 sangles), nylon noir et tissu aéré noir - <i>inclus un tendeur de dossier</i>	NC : 0940, 0945	189,57	200,00	34,90
POTENCES ET PALETTES						
Palettes séparées livrées avec sangles talonnières						
Potence droite						
CEB0510	<input type="checkbox"/>	Potence à 80°		◆	◆	
CEB0520	<input type="checkbox"/>	Repose-jambe <i>REA</i> réglable en inclinaison 0°-75° avec appui-mollet rembourré réglable en hauteur et en profondeur, UL réglable de 350 mm à 580 mm	NC : 0611, 0930, 0935, 0936	73,82	77,88	77,88 *
CEB0545	<input type="checkbox"/>	Support amputé <i>l'utilisation de roulettes anti-bascule est conseillée, potence 80° avec palette fixe OFFERTE</i>	NC : 0600, 0610, 0611, 0930, 0936	140,28	148,00	
Potence gauche						
CEB0560	<input type="checkbox"/>	Potence à 80°		◆	◆	
CEB0570	<input type="checkbox"/>	Repose-jambe <i>REA</i> réglable en inclinaison 0°-75° avec appui-mollet rembourré réglable en hauteur et en profondeur, UL réglable de 350 mm à 580 mm	NC: 0611, 0930, 0935, 0936	73,82	77,88	77,88 *
CEB0595	<input type="checkbox"/>	Support amputé <i>l'utilisation de roulettes anti-bascule est conseillée, potence 80° avec palette fixe OFFERTE</i>	NC : 0611, 0620, 0630, 0930, 0936	140,28	148,00	



Fixation standard

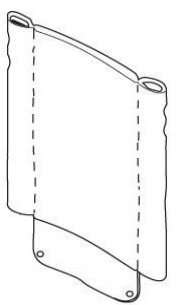

0471

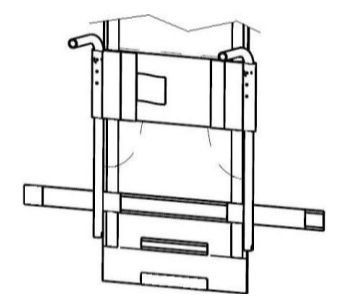

0474 / 0475

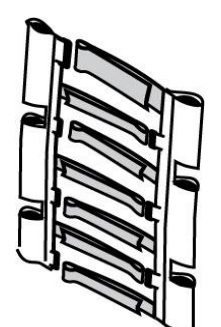

0480 / 0481



0510 / 0560

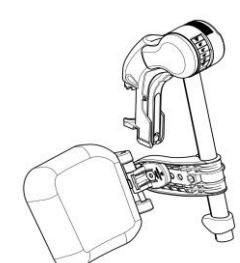

0520 / 0570





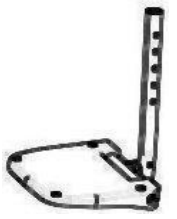
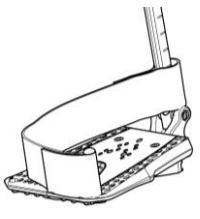
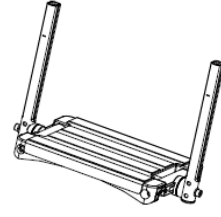



0545 / 0595

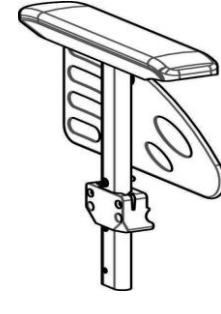



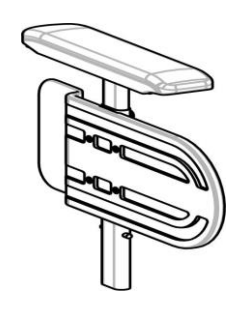

Invacare® Action ^{®3} NG				Euros		LPPR	 0610 / 0630 si potence 80°  0610 / 0630 si repose-jambe REA  061
				Prix Public			
				HT	TTC		
Palette droite (réglage en hauteur tous les mm sur 120 mm)							
CEB0600	<input type="checkbox"/>	Fixe		◆	◆		
CEB0610	<input type="checkbox"/>	Réglable en inclinaison et en profondeur sur 50 mm (et en largeur si commandée avec repose-jambe)		26,43	27,88		
CEB0611	<input type="checkbox"/>	Monobloc réglable en angle et en profondeur et totalement relevable	NC : 0620, 0630, 0935, 0936	234,12	247,00		
Palette gauche (réglage en hauteur tous les mm sur 120 mm)							
CEB0620	<input type="checkbox"/>	Fixe		◆	◆		
CEB0630	<input type="checkbox"/>	Réglable en inclinaison et en profondeur sur 50 mm (et en largeur si commandée avec repose-jambe)		26,43	27,88		

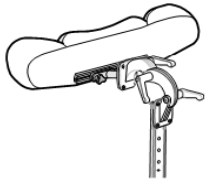
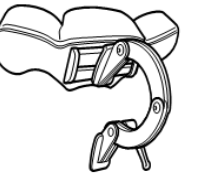

* LPPR repose-jambe (0520 / 70) + palette fixe (0600 / 20) = 77,88 € / LPPR repose-jambe (0520 / 70) + palette réglable = 105,76 €

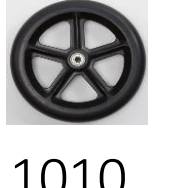

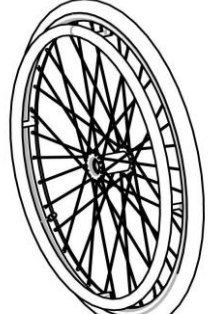
ACCOUDOIRS

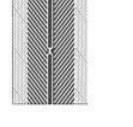
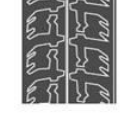
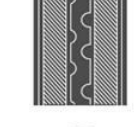
Accoudoir droit (coloris noir mat)							 0640 / 0740  0656 / 0756  0660 / 0760  0672 / 0772  0680 / 0780  0695 / 0795  0698 / 0798
CEB0640	<input type="checkbox"/>	Amovible et réglable en hauteur en continu de 200 mm à 280 mm - manchette courte	NC : 0760, 0770, 0772, 0780, 0790, 0795, 0796, 0798, 0838, 1480	◆	◆		
CEB0650	<input type="checkbox"/>	Amovible et réglable en hauteur en continu de 200 mm à 280 mm - manchette longue	NC : 0760, 0770, 0772, 0780, 0790, 0795, 0796, 0798, 0838	24,64	26,00		
CEB0656	<input type="checkbox"/>	Amovible et réglable en hauteur en continu de 200 mm à 280 mm - gouttière étroite courte (330 mm) sans rotation	NC : 0760, 0770, 0772, 0780, 0790, 0795, 0796, 0798, 0838, 1480	113,17	119,39	119,39	
CEB0660	<input type="checkbox"/>	Cranté relevable et amovible avec poignée d'appui ergonomique, hauteur 230 mm - manchette courte	NC : 0740, 0750, 0756, 0772, 0780, 0790, 0795, 0796, 0838, 1480	○	○		
CEB0670	<input type="checkbox"/>	Cranté relevable et amovible avec poignée d'appui ergonomique, hauteur 230 mm - manchette longue	NC : 0740, 0750, 0756, 0772, 0780, 0790, 0795, 0796, 0798, 0838	24,64	26,00		
CEB0672	<input type="checkbox"/>	Relevable et amovible, réglable en hauteur de 170 à 295 mm - gouttière étroite courte (330 mm) sans rotation avec découpe protège vêtements et poignée d'appui ergonomique	NC : 0740, 0750, 0760, 0770, 0795, 0796, 0798, 0838, 1480	113,17	119,39	119,39	
CEB0680	<input type="checkbox"/>	Relevable et amovible, réglable en hauteur de 170 à 295 mm - manchette courte avec découpe protège vêtements et poignée d'appui ergonomique	NC : 0740, 0750, 0756, 0760, 0770, 0795, 0796, 0798, 0838, 1480	117,54	124,00		
CEB0690	<input type="checkbox"/>	Relevable et amovible, réglable en hauteur 170 à 295 mm - manchette longue réglable en profondeur avec découpe protège vêtements et poignée d'appui ergonomique	NC : 0740, 0750, 0756, 0760, 0770, 0795, 0796, 0832, 0838	140,28	148,00		
CEB0695	<input type="checkbox"/>	Amovible et réglable en hauteur - manchette courte	NC: 0740, 0750, 0756, 0760, 0770, 0772, 0780, 0790, 0838, 1185, 1480	117,54	124,00		
CEB0696	<input type="checkbox"/>	Amovible, réglable en hauteur et profondeur - manchette longue	NC : 0740, 0750, 0756, 0760, 0770, 0772, 0780, 0790, 0838, 1185	140,28	148,00		
CEB0698	<input type="checkbox"/>	Amovible et réglable en hauteur - gouttière étroite courte (330 mm) sans rotation	NC : 0740, 0750, 0756, 0760, 0770, 0772, 0780, 0790, 0838, 1185, 1480	113,17	119,39	119,39	
CEB0732	<input type="checkbox"/>	Gouttière à rotation latérale indéxée, réglable en hauteur et en profondeur	NC : 0838, 1185, 1480	113,17	119,39	119,39	
CEB0738	<input type="checkbox"/>	Garde-boue amovible et réglable en hauteur - Coussin recommandé pour les hauteurs d'assise 410 et 435 mm	NC : 0740, 0750, 0756, 0760, 0770, 0772, 0780, 0790, 0795, 0796, 0832, 1064, 1066, 1200, 1201, 1480	60,66	64,00		
Accoudoir gauche (coloris noir mat)							
CEB0740	<input type="checkbox"/>	Amovible et réglable en hauteur en continu de 200 mm à 280 mm - manchette courte	NC : 1480	◆	◆		
CEB0750	<input type="checkbox"/>	Amovible et réglable en hauteur en continu de 200 mm à 280 mm - manchette longue		24,64	26,00		
CEB0756	<input type="checkbox"/>	Amovible et réglable en hauteur en continu de 200 mm à 280 mm - gouttière étroite courte (330 mm) sans rotation	NC : 1480	113,17	119,39	119,39	

Invacare® Action ^{®3} NG				Euros		LPPR	
				Prix Public			
				HT	TTC		
CEB0760	<input type="checkbox"/>	Cranté relevable et amovible avec poignée d'appui ergonomique, hauteur 230 mm - manchette courte	NC : 1480	○	○		
CEB0770	<input type="checkbox"/>	Cranté relevable et amovible avec poignée d'appui ergonomique, hauteur 230 mm - manchette longue		24,64	26,00		
CEB0772	<input type="checkbox"/>	Relevable et amovible, réglable en hauteur de 170 à 295 mm - gouttière étroite courte (330 mm) sans rotation avec découpe protège vêtements et poignée d'appui ergonomique	NC : 1480	113,17	119,39	119,39	
CEB0780	<input type="checkbox"/>	Relevable et amovible, réglable en hauteur 170 à 295 mm - manchette courte avec découpe protège vêtements et poignée d'appui ergonomique	NC : 1480	117,54	124,00		
CEB0790	<input type="checkbox"/>	Relevable et amovible, réglable en hauteur 170 à 295 mm - manchette longue réglable en profondeur avec découpe protège vêtements et poignée d'appui ergonomique		140,28	148,00		
CEB0795	<input type="checkbox"/>	Amovible et réglable en hauteur - manchette courte	NC : 1185, 1480	117,54	124,00		
CEB0796	<input type="checkbox"/>	Amovible, réglable en hauteur et profondeur - manchette longue	NC : 1185	140,28	148,00		
CEB0798	<input type="checkbox"/>	Amovible et réglable en hauteur - gouttière étroite courte (330 mm) sans rotation	NC : 1480, 1185	113,17	119,39	119,39	
CEB0832	<input type="checkbox"/>	Gouttière à rotation latérale indéxée, réglable en hauteur et en profondeur	NC : 1185, 1480	113,17	119,39	119,39	
CEB0838	<input type="checkbox"/>	Garde-boue amovible et réglable en hauteur - Coussin recommandé pour les hauteurs d'assise 410 et 435 mm	NC : 1064, 1066	60,66	64,00		0738 / 0838
OPTIONS D'ASSISE							
Coussin							
CEB0849	<input type="checkbox"/>	Coussin d'assise en mousse 60 mm - housse en nylon avec base anti-dérapante	NC : 0853, 0854, 0855, 0856, 0873	33,08	34,90	34,90	
CEB0853	<input type="checkbox"/>	Coussin d'assise Classic Visco épaisseur 75 mm, 375 mm x 400 mm, plat et réversible - poids max utilisateur 50 kg Code LPPR : 1260677	NC : 0873, 0878, 0879	76,78	81,00	81,00	0849
CEB0854	<input type="checkbox"/>	Coussin d'assise Classic Visco épaisseur 75 mm, 405 mm x 400mm, plat et réversible - poids max utilisateur 100 kg Code LPPR : 1258864	NC : 0873, 0878, 0879	65,40	69,00	69,00	
CEB0855	<input type="checkbox"/>	Coussin d'assise Classic Visco épaisseur 75 mm, 430 mm x 430 mm, plat et réversible - poids max utilisateur 100 kg Code LPPR : 1258864	NC : 0873, 0878, 0879	65,40	69,00	69,00	
CEB0856	<input type="checkbox"/>	Coussin d'assise Classic Visco épaisseur 75 mm, 455 mm x 400 mm, plat et réversible - poids max utilisateur 100 kg Code LPPR : 1203679	NC : 0873, 0878, 0879	76,78	81,00	81,00	
CEB0869	<input type="checkbox"/>	Coussin Flo-tech Lite épaisseur 55 mm		123,22	130,00		
CEB0873	<input type="checkbox"/>	Coussin Flo-tech Image épaisseur 55 mm		246,45	260,00		
CEB0874	<input type="checkbox"/>	Coussin Flo-tech Solution Xtra épaisseur 60 mm		360,19	380,00		
CEB0876	<input type="checkbox"/>	Coussin d'assise Matrx Libra , housse Mesh respirante micro-aérée noire épaisseur 70 mm		293,84	310,00		
Profondeur du coussin							
CEB0878	<input type="checkbox"/>	Profondeur 400 mm		○	○		
CEB0879	<input type="checkbox"/>	Profondeur 450 mm		○	○		
Autres options							
CEB0852	<input type="checkbox"/>	Base rigide (choisir un coussin obligatoirement)		61,61	65,00		
CEB0882	<input type="checkbox"/>	Cale-tronc pour dossier réglable en tension (la paire) (dimensions du coussin : largeur : 35 mm, hauteur : 115 mm, profondeur 130 mm)		237,91	251,00		
CEB0905	<input type="checkbox"/>	Appui-nuque - livré avec tendeur de dossier	NC : 0906, 0907, 0940, 0945	60,10	63,41	63,41	
CEB0906	<input type="checkbox"/>	Appui-tête avec réglage latéral et oreillettes réglables - livré avec tendeur de dossier	NC : 0907, 0940, 0945	199,05	210,00	63,41	

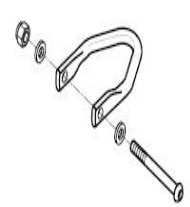
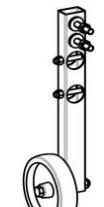
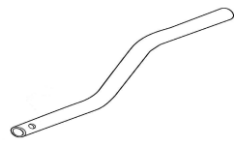
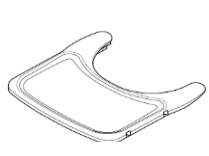
Invacare® Action ^{®3} NG				Euros		LPPR	  0906 0907
				Prix Public			
				HT	TTC		
CEB0907	<input type="checkbox"/>	Appui-joue avec réglage latéral et oreillettes longues réglables - livré avec tendeur de dossier	NC : 0940, 0945	217,06	229,00	63,41	
CEB0930	<input type="checkbox"/>	Sangle appui-mollet		10,43	11,00		
CEB0935	<input type="checkbox"/>	Tubes porte-palette longs, la paire (distance toile d'assise - palette : 450 à 530 mm)		17,06	18,00		
CEB0936	<input type="checkbox"/>	Palettes montées haut - UL courts (230-430 mm si palettes fixes, 250-380 mm si palettes réglables)		83,41	88,00		 0945
CEB0940	<input type="checkbox"/>	Tendeur de dossier	NC : 0945	47,39	50,00		
CEB0945	<input type="checkbox"/>	Tendeur de dossier pliant	NC : 1451	105,21	111,00		
COLORIS DE CHASSIS							
CEB0961	<input type="checkbox"/>	Gris Ardoise (RAL 7024)		<input type="radio"/>	<input type="radio"/>		 0961 / 0964 / 0966
CEB0964	<input type="checkbox"/>	Blanc Perle		<input type="radio"/>	<input type="radio"/>		
CEB0966	<input type="checkbox"/>	Noir Mat		<input type="radio"/>	<input type="radio"/>		
CEB0969	<input type="checkbox"/>	Rouge Mat		<input type="radio"/>	<input type="radio"/>		
CEB0974	<input type="checkbox"/>	Bleu Ultramarin		<input type="radio"/>	<input type="radio"/>		
CEB0980	<input type="checkbox"/>	Noir Brillant		<input type="radio"/>	<input type="radio"/>		
CEB0991	<input type="checkbox"/>	Coloris Spécial		Sur devis			0974 / 0969 / 0980
SUPPORTS DE FOURCHE							
CEB0995	<input type="checkbox"/>	Supports de fourche standard		<input type="radio"/>	<input type="radio"/>		
ROUES AVANT							
CEB1005	<input type="checkbox"/>	8" x 1.1/4" - 200 x 32 mm - Pneumatique noir		<input type="radio"/>	<input type="radio"/>		  1010 1050
CEB1010	<input type="checkbox"/>	8" x 1.1/4" - 200 x 32 mm - Bandage noir		<input type="radio"/>	<input type="radio"/>		
CEB1030	<input type="checkbox"/>	8" x 2" - 200 x 45 mm - Bandage noir		<input type="radio"/>	<input type="radio"/>		
CEB1035	<input type="checkbox"/>	6" x 1.1/4" - 150 x 30 mm - Bandage noir souple		<input type="radio"/>	<input type="radio"/>		
CEB1050	<input type="checkbox"/>	6" x 1.1/4" - 150 x 30 mm - Bandage noir		<input type="radio"/>	<input type="radio"/>		
CEB1054	<input type="checkbox"/>	5"x 1" - 125 x 30 mm - Bandage noir		<input type="radio"/>	<input type="radio"/>		
CEB1056	<input type="checkbox"/>	5,5" x 1.3/4" - 140 x 45 mm - Bandage noir souple		<input type="radio"/>	<input type="radio"/>		
ROUES ARRIERE							
Diamètre des roues arrière							
CEB1064	<input type="checkbox"/>	20" - 515 mm	NC : 1071, 1073, 1074, 1088, 1170, 1260, 1280	<input type="radio"/>	<input type="radio"/>		 Standard
CEB1066	<input type="checkbox"/>	22" - 560 mm	NC : 1074, 1260	<input type="radio"/>	<input type="radio"/>		
CEB1068	<input type="checkbox"/>	24" - 600 mm	NC : 1261	<input type="radio"/>	<input type="radio"/>		
Type de roues arrière							
CEB1071	<input type="checkbox"/>	Standard (moyeu noir, jante grise et rayons gris)	NC : 1170, 1280	<input type="radio"/>	<input type="radio"/>		 Composite
CEB1072	<input type="checkbox"/>	Renforcée (moyeu gris, jante grise, et rayons gris renforcés en acier)	NC : 1280	<input type="radio"/>	<input type="radio"/>		
CEB1073	<input type="checkbox"/>	Frein tambour (moyeu frein tambour gris, jante grise et rayons gris renforcés en acier)	NC : 1270, 1275, 1320, 1330	<input type="radio"/>	<input type="radio"/>		
CEB1074	<input type="checkbox"/>	Composite (moyeu et jante en composite noir)	NC : 1088, 1260, 1261, 1280	<input type="radio"/>	<input type="radio"/>		
Type de revêtement roues arrière							
CEB1082	<input type="checkbox"/>	Bandage noir 1.3/8" - 35 mm		<input type="radio"/>	<input type="radio"/>		   1" 1.3/8" 1.3/8" 1088 1084 1082
CEB1084	<input type="checkbox"/>	Pneumatique noir à crampons 1.3/8" - 35 mm		<input type="radio"/>	<input type="radio"/>		
CEB1088	<input type="checkbox"/>	Pneumatique noir fin et lisse - moyenne pression 1" - 25 mm		<input type="radio"/>	<input type="radio"/>		
Mains-courantes							
CEB1140	<input type="checkbox"/>	Aluminium anodisé		<input type="radio"/>	<input type="radio"/>		
CEB1150	<input type="checkbox"/>	Noires - plastique antidérapant		127,01	134,00		
Axes des roues arrière							
CEB1170	<input type="checkbox"/>	Fixes	NC : 1185, 1365	<input type="radio"/>	<input type="radio"/>		
CEB1180	<input type="checkbox"/>	A démontage rapide		<input type="radio"/>	<input type="radio"/>		

Invacare® Action ^{®3} NG				Euros			
				Prix Public			LPPR
				HT	TTC		
Position axes des roues arrière							
CEB1185	<input type="checkbox"/>	Position active (axes 37,5 mm devant les tubes de dossier) - Platines arrière spécifiques	NC : 1320, 1330, 1345, 1365	148,82	157,00		
CEB1190	<input type="checkbox"/>	Position standard (axes 25 mm devant les tubes de dossier)		◆	◆		
CEB1200	<input type="checkbox"/>	Position reculée (axes 25 mm derrière les tubes de dossier - de série avec dossier inclinable)		○	○		
CEB1201	<input type="checkbox"/>	Position très reculée (axes 60 mm derrière les tubes de dossier)	NC: 1275, 1280, 1320, 1330, 1365	148,82	157,00		
Pompe							
CEB1230	<input type="checkbox"/>	Pompe et support		10,43	11,00		
OPTIONS DE CHASSIS							
CEB1241	<input type="checkbox"/>	Ecarteur de fourche (déport de +25 mm de chaque côté) - la paire		○	○	 1241	
CEB1260	<input type="checkbox"/>	Protège-rayons noirs, la paire	NC : 1261	165,88	175,00		
CEB1261	<input type="checkbox"/>	Protège-rayons transparents, la paire		165,88	175,00		
FREINS							
CEB1270	<input type="checkbox"/>	Freins à pousser à poignée escamotable		◆	◆	 1270	
CEB1275	<input type="checkbox"/>	Freins à tirer à poignée escamotable		○	○		
CEB1280	<input type="checkbox"/>	Freins tambour tierce-personne - avec freins à pousser		178,20	188,00		
CEB1320	<input type="checkbox"/>	Freins à câble à cde unilatérale à droite	NC : 1390	94,79	100,00		
CEB1330	<input type="checkbox"/>	Freins à câble à cde unilatérale à gauche	NC : 1390	94,79	100,00		
OPTIONS DE SECURITE							
CEB1345	<input type="checkbox"/>	Kit de transport (accroches taxi)		24,64	26,00	 1345  1365	
CEB1360	<input type="checkbox"/>	Ceinture de maintien - fermeture à boucle plastique	NC : 1361, 1362, 1363, 1364	31,28	33,00		
CEB1361	<input type="checkbox"/>	Ceinture de hanche, 2 points, Médium, Flat-Mount™	NC : 1362, 1363, 1364	199,05	210,00		
CEB1362	<input type="checkbox"/>	Ceinture de hanche, 2 points, Large, Flat-Mount™	NC : 1363, 1364	206,64	218,00		
CEB1363	<input type="checkbox"/>	Ceinture de hanche, 4 points, Médium, Flat-Mount™	NC : 1364	234,12	247,00		
CEB1364	<input type="checkbox"/>	Ceinture de hanche, 4 points, Large, Flat-Mount™		241,71	255,00		
CEB1365	<input type="checkbox"/>	Roulettes de transfert 4"		68,25	72,00		
CEB1370	<input type="checkbox"/>	Roulettes anti-bascule, la paire	NC : 1375, 1440	79,62	84,00		
CEB1375	<input type="checkbox"/>	Roulettes anti-bascule avec tube basculeur, la paire	NC : 1440	125,12	132,00		
CEB1380	<input type="checkbox"/>	Kit réflecteurs (roues et châssis) (uniquement pour roues rayonnées)		38,86	41,00		
CEB1390	<input type="checkbox"/>	Extension de frein, la paire		10,43	11,00		
OPTIONS							
CEB1430	<input type="checkbox"/>	Porte-canne		49,29	52,00	 1440  1480	
CEB1440	<input type="checkbox"/>	Tube basculeur à droite		28,44	30,00		
CEB1451	<input type="checkbox"/>	Tige porte-sérum et support (tendeur obligatoire et non inclus)		101,42	107,00		
AUTRES OPTIONS							
CEB1480	<input type="checkbox"/>	Tablette réglable en largeur transparente		72,83	76,84	76,84	

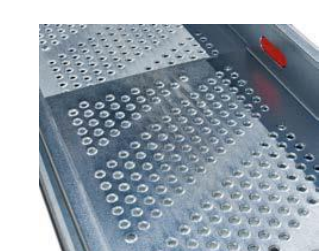
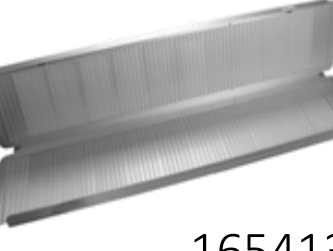
ACCESSOIRES (livrés séparément)							
AP1493219	<input type="checkbox"/>	Gouttière à rotation latérale indéxée, réglable en hauteur et en profondeur, droite	Uniquement compatible avec accoudoirs 0680, 0690, 0695, 0696, 0732	113,17	119,39	119,39	
AP1493220	<input type="checkbox"/>	Gouttière à rotation latérale indéxée, réglable en hauteur et en profondeur, gauche	Uniquement compatible avec accoudoirs 0780, 0790, 0795, 0796, 0832	113,17	119,39	119,39	
Rampes en accessoire							
1440530	<input type="checkbox"/>	Mono rampe pliante en fibre de verre Dimensions repliée : 2000 x 230 mm 16,3 kg - capacité maximum : 300 kg		1 787,68	1 886,00		 1440530
1654128	<input type="checkbox"/>	Rampe Basic 2 parties télescopiques en aluminium et revêtement antidérapant Dimensions repliée : 1210 x 194 mm 8,8 kg la paire - capacité maximum : 270 kg		402,84	425,00		 1654128
1654129	<input type="checkbox"/>	Rampe Quick2go Compact 3 parties télescopiques en aluminium et revêtement antidérapant Dimensions repliée : 870 x 237 mm 13,6 kg la paire - capacité maximum : 260 kg		805,69	850,00		 1654129
1654130	<input type="checkbox"/>	Mono rampe pliante en aluminium Dimensions repliée : 1824 x 714 mm 13,9 kg - capacité maximum : 300 kg		426,54	450,00		 1654130